

## A TOUS NOS CLIENTS

### 1. NOUVEAUTE : NOUVELLE FILIALE SCAME EN POLOGNE

SCAME a élargi ses horizons en Europe de l'Est en ouvrant une nouvelle filiale commerciale en Pologne. « SCAME-POLSKA », voici le nom de la nouvelle filiale, installée à proximité de Cracovie et Katowice. Elle va s'ajouter aux filiales déjà en fonction depuis quelques années. La nouvelle filiale polonaise va donner son apport au développement du Groupe SCAME dans le monde.

Adresse complète :

**SCAME POLSKA**  
**ul. Paderewskiego 69B**  
**42400 Zawiercie - Pologne**  
**tél. et fax 0048 32 6777217**

### 2. NOUVEAUTE : NOUVEAU PORTE-CABLE SERIE WADO 40x20 SANS SECTION

Les mini-moules porte-câbles et les accessoires de la Série WADO ont été enrichis d'un nouveau produit. La moulure 40x20mm à 2 compartiments déjà présente dans le catalogue, est maintenant disponible à un seul compartiment. Les accessoires ne changent pas par rapport à la version à 2 compartiments.



Description	Couleur	Code article
Moulure 40x20 mm avec couvercle standard à un seul compartiment	Blanc	<b>876.4021</b>
	Gris	<b>876.4021G</b>

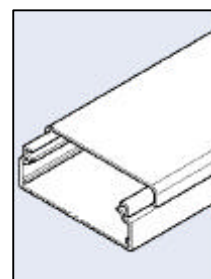

**3. NOUVEAUTE : BOITE POUR ACCESSOIRES GAMME UNIVEL**

Pour compléter l'offre de la gamme UNIVEL, nous avons réalisé une boîte pour les accessoires UNIVEL d'application domestique. Celle-ci, offrant une protection IP55, est prévue pour être installée sur les produits SCAME avec plastron 70x87 mm.

Elle peut recevoir les modèles de la Série EVOLUTION et BASIC. Capacité nominale de 2 modules.

Description	Code article
Boîte IP55 EVOLUTION et BASIC	<b>570.5052</b>

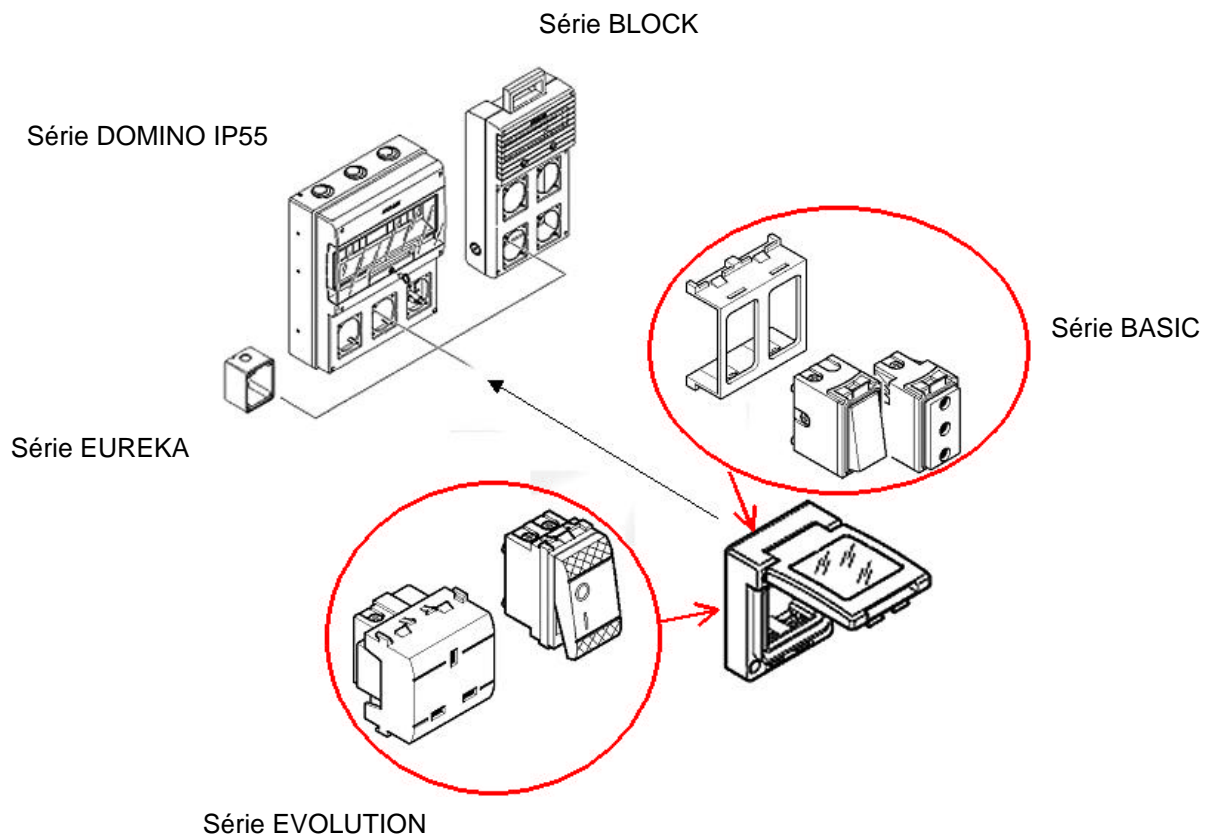
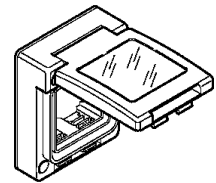



**4. MODIFICATION DU PRODUIT : FICHES ET PRISES A ENCASTRER 90°**

Nous avons changé l'esthétique des prises à encastrer des familles : 242, 247, 452, 457.

Les prises et fiches pourront également être montées en saillie.

La gamme est complétée par la version **3P+N+T 32A**.

**Attention : les codes ne changent pas.**

Ancienne version
Fiche à encastr. Fam. 242 et 247
Prise à encastr. Fam. 452 et 457

Nouvelle version
Fiche murale/à encastr. Fam. 242 et 247 (mêmes codes)
Prise murale/à encastr. Fam. 452 et 457 (mêmes codes)

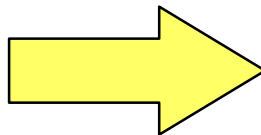
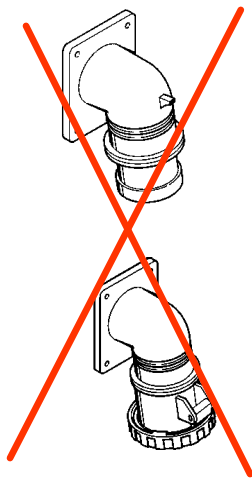

La nouvelle version prévoit deux possibilités de câblage : soit du coté plastron à travers les parties prédécoupées à casser (solution à encastrer), soit par le haut (solution en saillie).

**5. PRODUIT HORS PRODUCTION : FICHES FIXES SERIE IEC309**

Les fiches fixes pour montage en saillie fam. 240 et 245 sont en épuisement de stock et donc hors production. Le produit est remplacé par les produits de la Série EUREKA familles 242 et 247.

**Hors production**

Fiches fixes montage en saillie.  
 Fam. 240 et 245 de 16/32A

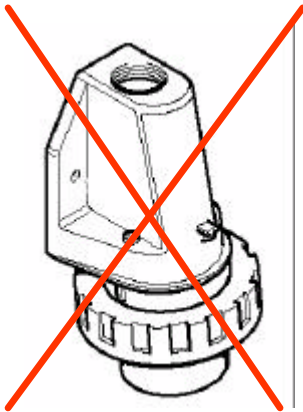

**Remplacé par**

Fiches montage en saillie/à encastrer. Fam. 242 et 247

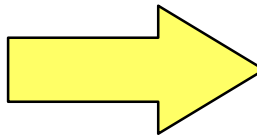

**6. NOUVEAUTE : COUVERCLE DE PROTECTION POUR IP44 ET IP67**

Nous avons réalisé le couvercle de protection pour les produits industriels IEC309 2P+T 16A. Cet article protège les fiches des jets d'eau, de la boue et des éclaboussements. Le couvercle est prévu pour les articles IP44 et IP67.

Description	Code article
Couvercle pour fiches 16A, tension nominale >50V, 2P+T IP44 et IP67	<b>570.0316</b>



**7. PRODUIT HORS PRODUCTION : FICHES FIXES MURALES AVEC COUVERCLE**

Les fiches fixes pour montage en saillie Série IEC309 code 240.1699 et 245.1699/S sont en phase d'épuisement et donc hors production. Le produit est remplacé par les articles de la Série EUREKA fam. 242 et 247 livrés avec leur couvercle code 570.0316.

Ancienne version	Remplacé par
Fiches fixes en saillie. Code 240.1699	Fiches à encastr./en saillie Code 242.1693 + 570.0316
Fiches fixes en saillie. Code 240.1699/S	Fiches à encastr./en saillie Code 247.1693 + 570.0316

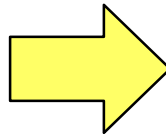
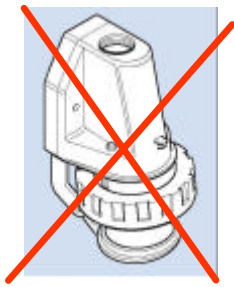

**8. NOUVEAUTE : NOUVELLES BOITES A ENCASTR. SERIE WBOX**

SCAME a ajouté à sa production des boîtes encastrables pour réaliser les dérivations principales et secondaires. Elles peuvent être utilisées dans l'industrie, en milieu domestique et dans le secteur tertiaire. Avec la Série WBOX, SCAME propose une large gamme d'accessoires et d'éléments de rechange tels que couvercles sans vis, protection contre le mortier et séparateurs. Les boîtiers sont réalisés en matériau thermoplastique. La gamme comprend des versions offrant la possibilité de fixer des séparateurs internes, permettant ainsi la séparation des circuits électriques.

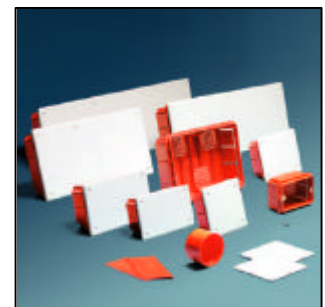

séparateur

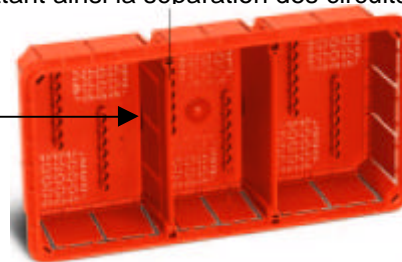

Dépliant disponible en format PDF à la page web: <http://www.scame.com/doc/ZP00559-F-1.pdf>

**n° 020/2003 - OCTOBRE 2003**

Page : 6

Veuillez trouver ci-dessous les codes des nouvelles boîtes :

Description		Code article
Boîte à encastrer (livrées sans couvercle et vis)	ronde diamètre 65 mm	<b>875.4201</b>
	Rectangulaire 3 modules – standard italien	<b>875.4303</b>
	Rectangulaire 4 modules– standard italien	<b>875.4306</b>
	Rectangulaire 6 modules – standard italien	<b>875.4306</b>
Boîte à encastrer (livrées avec couvercle et vis)	92x92x45 mm	<b>875.4410</b>
	118x96x50 mm	<b>875.4411</b>
	153x98x50 mm	<b>875.4412</b>
	160x130x70 mm	<b>875.4413</b>
	196x152x70 mm – accepte séparateur 152	<b>875.4414</b>
	294x152x70 mm – accepte séparateur 152	<b>875.4415</b>
	392x152x70 mm – accepte séparateur 152	<b>875.4416</b>
480x160x70 mm – accepte séparateur 160	<b>875.4417</b>	
Séparateur	152 – hauteur 152 mm	<b>875.4490</b>
	160 – hauteur 160 mm	<b>875.4491</b>
Jeu de 20 vis	Dimension 3x19mm	<b>875.4500</b>
Couvercle pour boîte	Diam. 65 (avec griffe)	<b>875.4501</b>
	Diam. 80 (avec griffe)	<b>875.4502</b>
	92x92x45 mm	<b>875.4510</b>
	118x96x50 mm	<b>875.4511</b>
	153x98x50 mm	<b>875.4512</b>
	160x130x70 mm	<b>875.4513</b>
	196x152x70 mm	<b>875.4514</b>
	294x152x70 mm	<b>875.4515</b>
	392x152x70	<b>875.4516</b>
480x160x70	<b>875.4517</b>	
Couvercles de protection mortier en plastique 3 modules – std. italien		<b>875.4603</b>
Couvercles de protection mortier en carton plastifié	92x92x45 mm	<b>875.4610</b>
	118x96x50 mm	<b>875.4611</b>
	153x98x50 mm	<b>875.4612</b>
	160x130x70 mm	<b>875.4613</b>
	196x152x70 mm	<b>875.4614</b>
	294x152x70 mm	<b>875.4615</b>
	392x152x70	<b>875.4616</b>
480x160x70	<b>875.4617</b>	

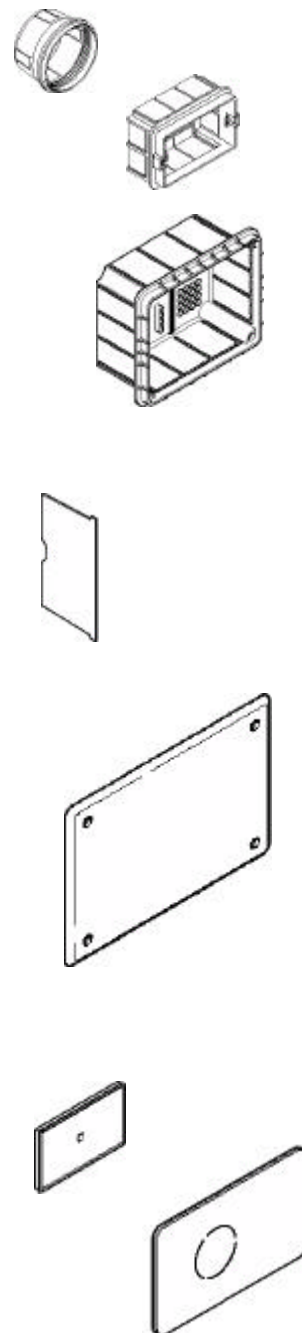

**9. MODIFICATION DU PRODUIT : VARIATION DE COULEUR ET CODE DES COUVERCLES**

Suite à la réalisation de la Série WBOX, nous avons uniformisé les couleurs et les codes des couvercles Ø 65 et 80mm. L'IVOIRE est devenu BLANC ; les codes concernés par la modification sont les suivants : 135.35/60 et 135.35/80. Les caractéristiques techniques du produit n'ont pas changé.

Nous avons uniformisé aussi le code du boîtier téléphonique à encastrer 180.700 (standard italien).

Hors production
<del>135.35/60 Couvercle boîtes Ø 65</del>
<del>135.35/80 Couvercle boîtes Ø 80</del>
<del>180.700 Boîtier téléphonique à encastr.</del>

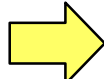

Remplacé par
875.4501 Couvercle boîtes Ø 65mm
875.4502 Couvercle boîtes Ø 80mm
875.4301 Boîtier téléphonique à encastr.

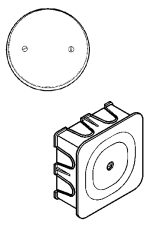

**10. MODIFICATION DE PRODUIT : ALUBOX : CHANGEMENT DE DIMENSIONS**

Les dimensions des boîtes de dérivation en métal de la Série ALUBOX, famille 653, ont été modifiées.

Veuillez trouver ci-dessous les dessins et les nouvelles dimensions des articles concernés par la modification.

**Attention : les codes n'ont pas changé.**

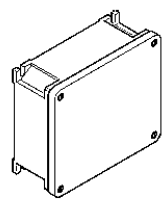
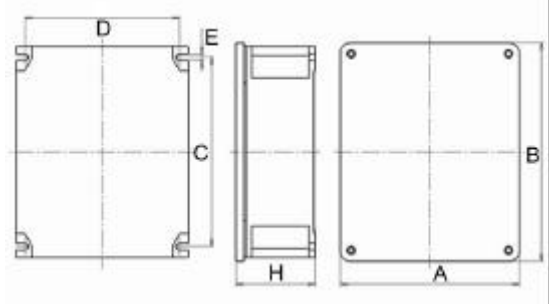

Code article	A (mm)	B (mm)	H (mm)	C (mm)	D (mm)	E (mm)
<b>653.03</b>	169	193	80	168	149	6
<b>653.04</b>	218	254	92	226	196	9
<b>653.05</b>	264	315	122	275	236	9

La modification concerne aussi les platines de fond (653.012, 653.013 et 653.014) : leurs entraxes ont été adaptés aux nouvelles boîtes.

SCAME PARRE SPA  
EXPORT DEPT.